



BRUNO



AUFBAUANLEITUNG | MONTAGE HANDLEIDING
MANUEL DE MONTAGE | CONSTRUCTION MANUAL

INDEX

DEUTSCH	4 – 7
NEDERLANDS	8 – 11
FRANÇAIS	12 – 15
ENGLISH	16 – 19

WERKZEUG UND SCHRAUBEN

Im Lieferumfang enthalten sind:

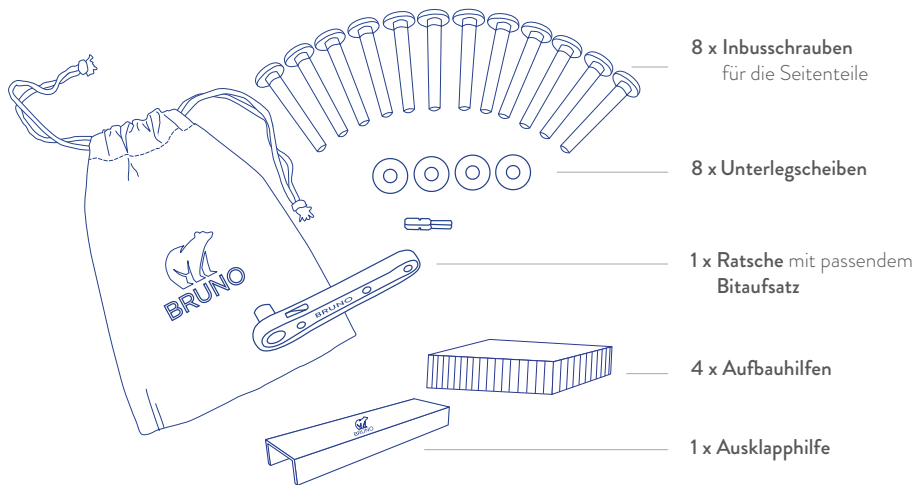

Für den Aufbau werden zwei Personen benötigt. Die Dauer des Aufbaus beträgt ca. 20 Minuten und es ist kein handwerkliches Geschick notwendig. Bauen Sie den Schlafsessel bitte in dem Zimmer auf, in dem Sie ihn auch später nutzen wollen. Verwenden Sie eine saubere und weiche Unterlage, auf der Sie den Schlafsessel aufbauen. Ein Inbusschlüssel ist im Lieferumfang enthalten. Sie benötigen kein weiteres Werkzeug

ENTPACKEN DES SCHLAFSESSELS & ANBRINGEN DER SEITENTEILE

1.

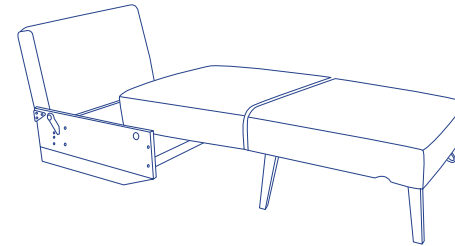

Bitte entfernen Sie die Folie und die Kartonnage von Ihrem Bruno Schlafsessel und stellen ihn an den Bestimmungsort.

2.

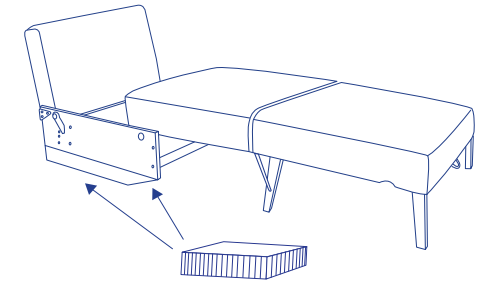

Klappen Sie die Liegefläche aus, um die Seitenteile anzuschrauben. Bitte positionieren Sie die Aufbauhilfen unter den vier Ecken des Mittelteils.

3.

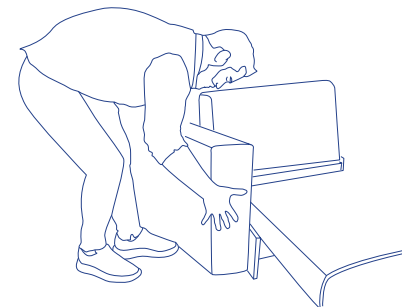

Setzen Sie die Armlehnen nun auf die Seitenwände des Sessels auf.

4.

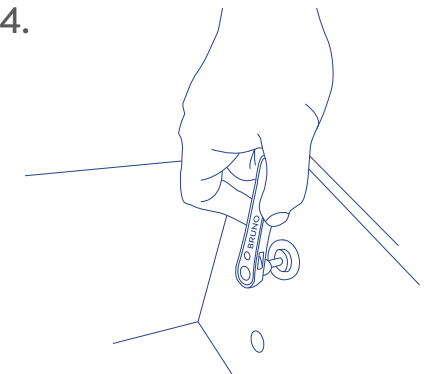

Schrauben Sie beide Armlehnen mit jeweils vier Inbusschrauben und vier Unterlegscheiben mit der mitgelieferten Ratsche an. Drehen Sie die Schrauben erst fest, wenn alle Schrauben bereits leicht angezogen sind.

AUSKLAPPEN DES SESSELS

Nehmen Sie das Kissen vom Sessel und stellen Sie sich frontal vor den Sessel

1.

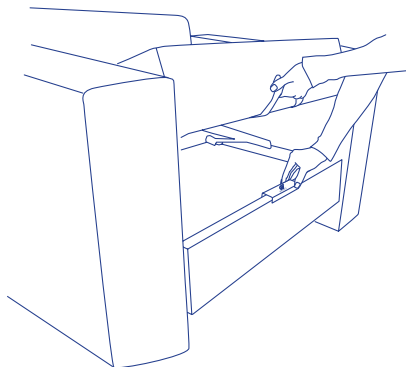

Positionieren Sie die Ausklapphilfe auf dem inneren Rahmen der unteren Box. Die Ausklapphilfe kann optional zum Ausklappen verwendet werden, um das Ausklappen der Schlaffunktion zu vereinfachen.

2.A

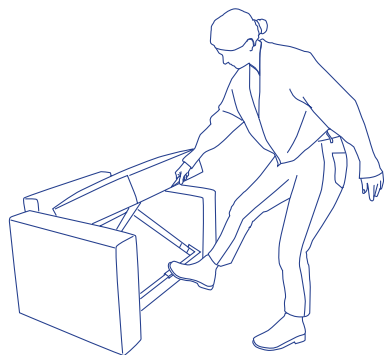

Ausklappen mit Ausklapphilfe

Greifen Sie unter die obere Box in die Schlaufe und positionieren Sie Ihren Fuß auf der Ausklapphilfe. Ziehen Sie an der Lasche und drücken Sie gleichzeitig mit dem Fuß auf die Ausklapphilfe.

2.B

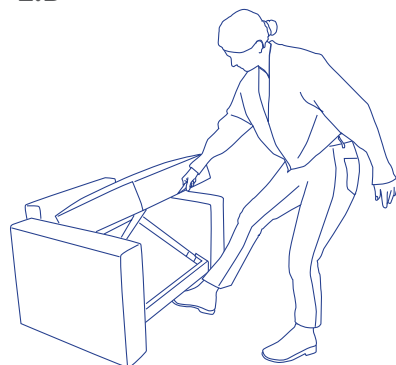

Ausklappen ohne Ausklapphilfe

Greifen Sie unter die obere Box in die Schlaufe und ziehen Sie die Box schräg nach vorne.

3.

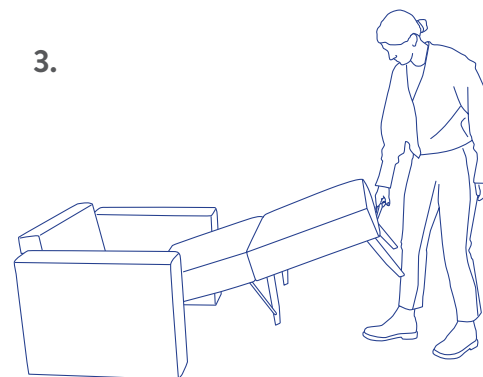

Stellen Sie die Box auf die nun automatisch ausgeklappten Metallbeine.

4.

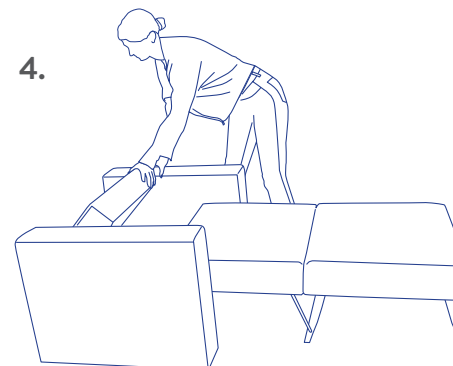

Legen Sie das Kissen in den Sessel und klappen Sie anschließend die Rückenlehne nach vorne.

EINKLAPPEN DES SESSELS

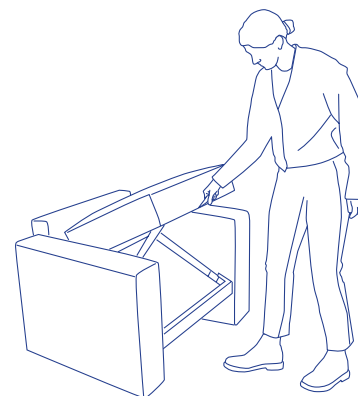

Klappen Sie die Rückenlehne in die vertikale Position und entnehmen Sie die beiden Rückenkissen. Stellen Sie sich frontal vor das ausgeklappte Sofa. Heben Sie die vordere Box an und drücken diese nach hinten.

Greifen Sie bitte ausschließlich in die Schlaufe der Box.

GEREEDSCHAP EN SCHROEVEN

Bij de levering zijn inbegrepen:

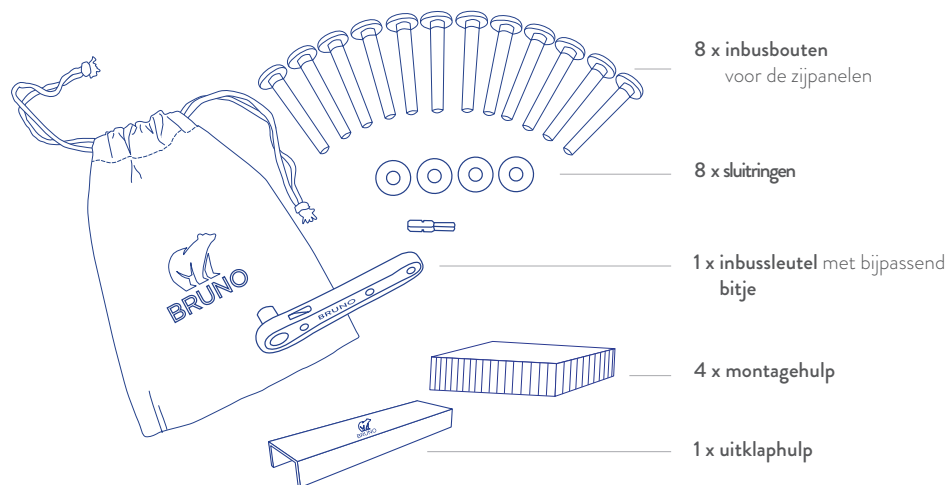

Voor de montage zijn twee personen nodig. De montage duurt ongeveer 20 minuten en er is geen handigheid voor nodig. Monteer het slaapstoel in de kamer waar u hem later wilt gebruiken. Gebruik een schoon en zacht oppervlak om het slaapstoel in elkaar te zetten. Een inbusleutel is bij de levering inbegrepen. U hebt geen ander gereedschap nodig.

UITPAKKEN VAN DE SLAAPSTOEL & HET BEVESTIGEN VAN DE ZIJKANTEN

1.

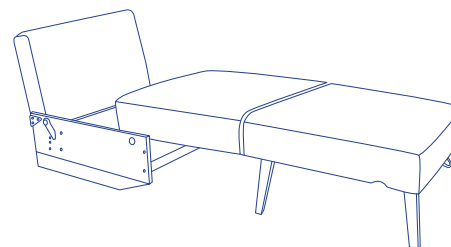

Verwijder het folie en de kartonnen verpakking van je Bruno slaapstoel en plaats het op zijn bestemming.

2.

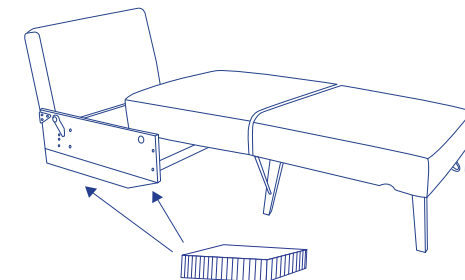

Klap het lig vlak uit, om de zijpanelen vast te schroeven. Plaats de montagehulpmiddelen onder de vier hoeken van het middenstuk.

3.

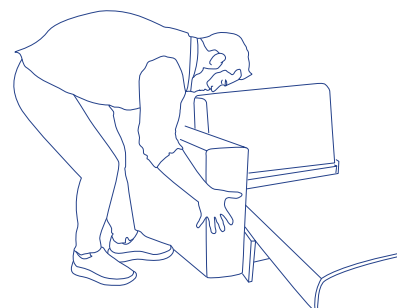

Plaats nu de armleuningen op de zijkanten van de stoel.

4.

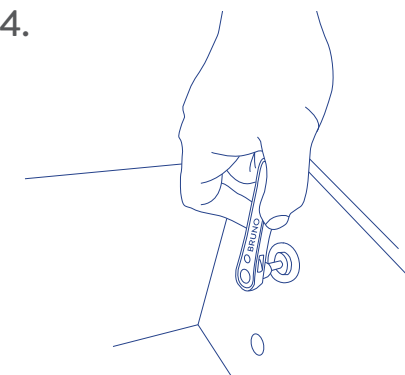

Schroef beide armsteunen vast met vier bouten en vier sluitringen met de bijgeleverde inbusleutel. Draai de bouten pas aan als alle bouten al iets zijn aangedraaid.

UITKLAPPEN VAN DE STOEL

Pak het kussen uit de stoel en ga recht voor de stoel staan.

1.

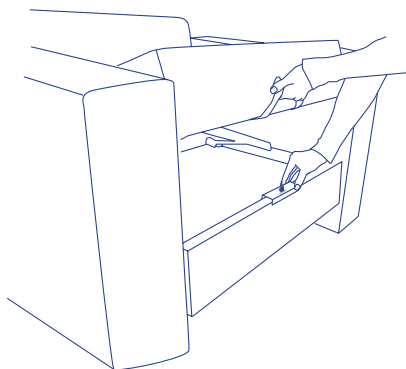

Plaats de uitklaphulp op het voorste houtwerk aan de binnenkant. Het is optioneel de uitklaphulp voor het uitklappen te gebruiken, om het uitklappen makkelijker te maken.

2.A

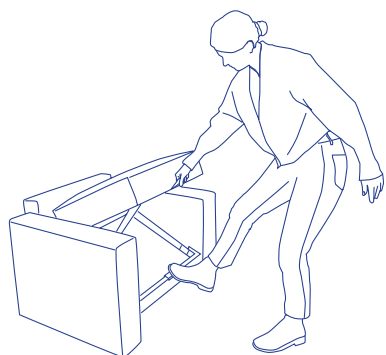

Uitklappen met uitklaphulp

Pak de lus onder het zitvlak en plaats uw voet op de uitklaphulp. Trek het zitvlak aan de lus uit en oefen tegelijkertijd tegendruk uit met uw voet op de uitklaphulp.

2.B

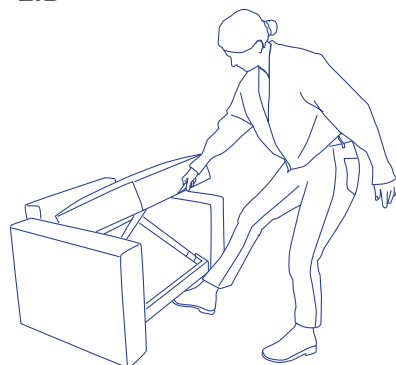

Uitklappen zonder uitklaphulp

Pak de lus onder het zitvlak en trek het zitvlak schuin naar boven uit.

3.

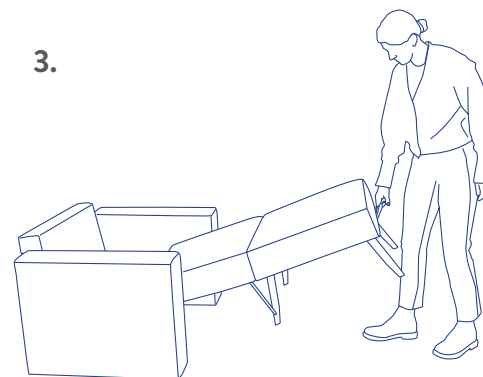

Plaats het zitvlak op de nu automatisch uitgeklapte metalen poten.

4.

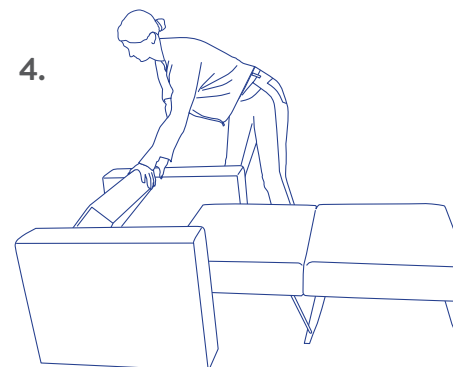

Leg het kussen terug in de stoel en klap aansluitend de rugleuning naar voren.

DE STOEL INKLAPPEN

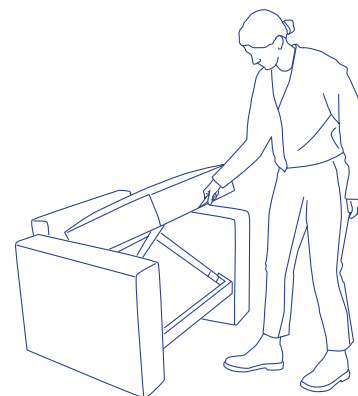

Klap de rugleuning in de verticale stand en verwijder de beide rug kussens. Ga frontaal voor de uitgeklapte bank staan. Til de voorste box op en duw hem naar achteren.

Pak alleen de lus van de bak vast.

OUTILS ET VIS

Inclus dans la commande sont :

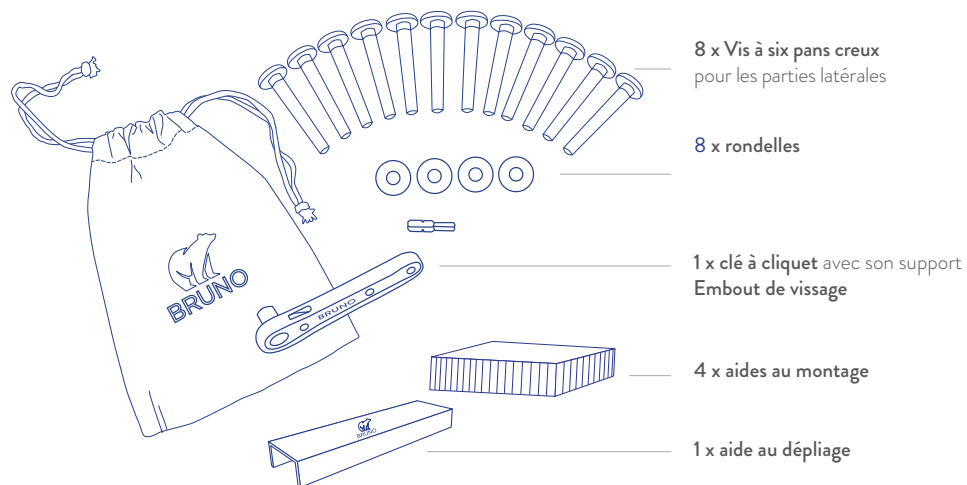

Le montage du fauteuil convertible nécessite au moins deux personnes, prend environ 20 minutes et ne nécessite aucun savoir-faire spécifique. Montez le fauteuil convertible sur une surface propre dans la pièce de son utilisation. Une clé Allen est comprise dans la livraison et vous n'avez pas besoin d'autres outils.

DÉBALLAGE DU FAUTEUIL & INSTALLATION DES PARTIES LATÉRALES

1.

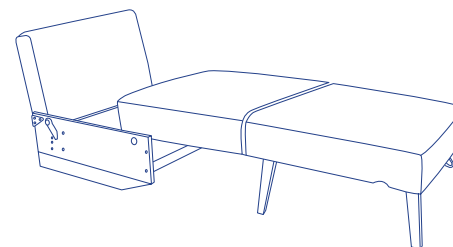

Veillez retirer le film plastique et le carton de votre fauteuil Bruno et le placer à l'endroit prévu.

2.

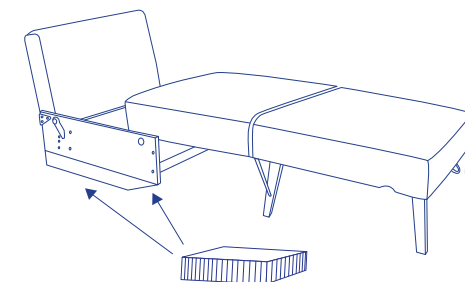

Dépliez la banquette pour visser les parties latérales. Veuillez positionner les aides au montage sous les quatre coins de la partie centrale.

3.

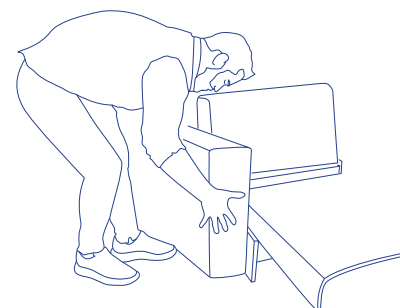

Placez maintenant les accoudoirs sur les parties latérales du fauteuil.

4.

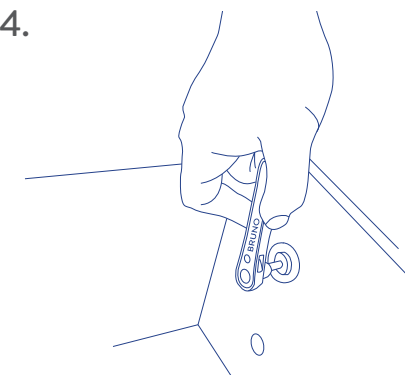

Vissez les deux accoudoirs avec quatre vis à six pans creux et quatre rondelles à l'aide de la clé à cliquet fournie. Ne serrez les vis que lorsque toutes les vis sont déjà légèrement serrées.

DÉPLIAGE DU FAUTEUIL CONVERTIBLE

Retirez le coussin du dossier et placez-vous face au fauteuil convertible

1.

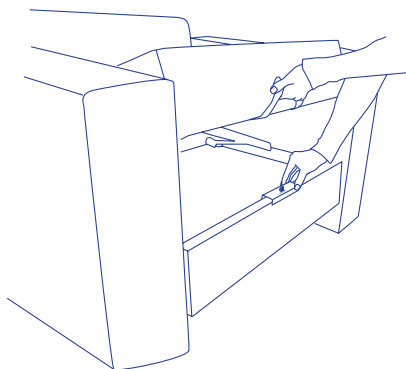

Positionnez l'outil métallique d'aide au dépliage sur le cadre intérieur du fauteuil, au centre. L'outil métallique d'aide au dépliage s'utilise optionnellement pour faciliter le déploiement du fauteuil en servant d'appui.

2.A

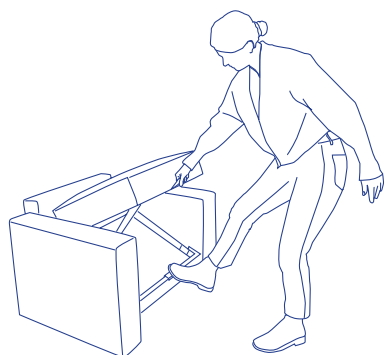

Dépliage avec l'outil d'aide

Passez la main sous le caisson, attrapez la sangle et positionnez votre pied sur l'outil d'aide au dépliage placé au centre. Tirez la sangle vers vous tout en appuyant avec votre pied sur l'outil métallique.

2.B

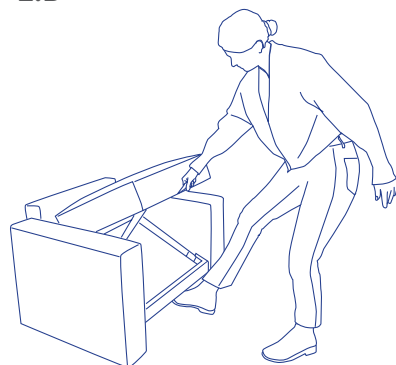

Dépliage sans l'outil d'aide

Passez la main sous le caisson et attrapez la sangle. Tirez la sangle vers vous afin que les caissons se déplient.

3.

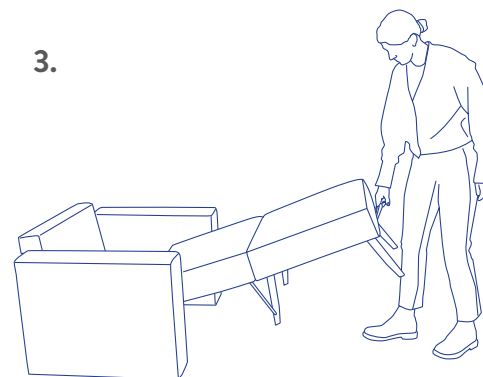

Dépliez les caissons du fauteuil sur les pieds de support métalliques qui se déploient automatiquement.

4.

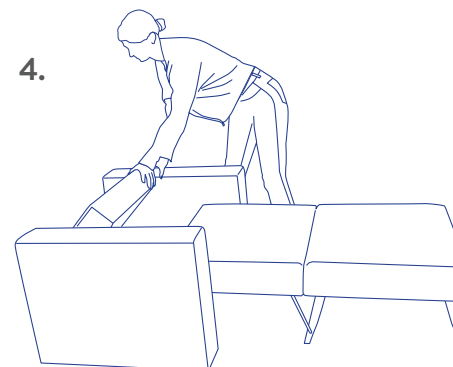

Placez le coussin du dossier dans le caisson vide du dessous puis rabattez ensuite le dossier vers l'avant.

REPLIER LE FAUTEUIL

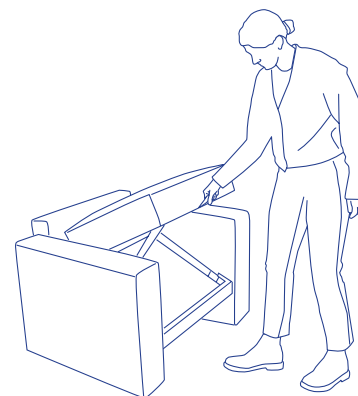

Rabattez le dossier en position verticale et retirez les deux coussins du dossier. Placez-vous de face devant le canapé déplié. Soulevez la partie de devant et poussez-la vers l'arrière.

Veillez saisir uniquement la boucle du caisson.

ENGLISH

TOOLS AND SCREWS

Included in the delivery are:

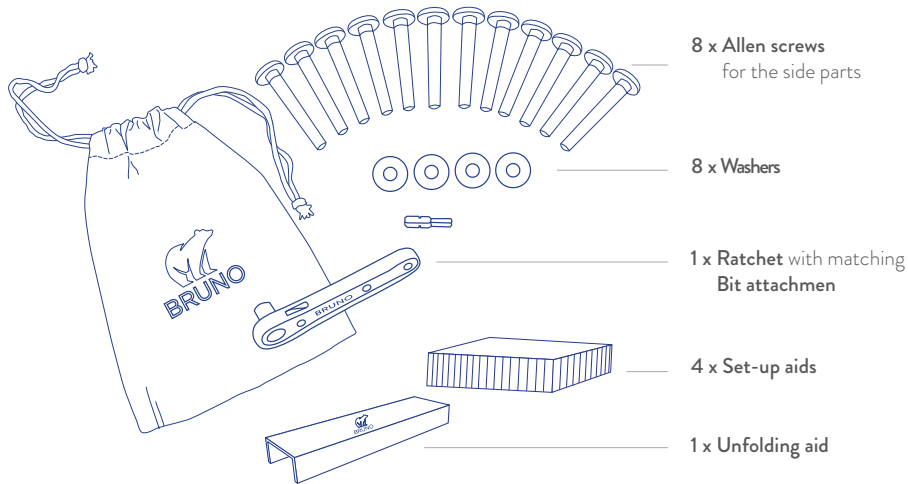

Two people are needed for the assembly.
The duration of the assembly is about 20 minutes and no manual skills are necessary.
Assemble the armchair bed in the room where you wish for it to remain. Assemble the armchair bed on a clean and soft surface. An Allen key is included in the delivery. You do not need any other tools.

UNPACKING THE ARMCHAIR BED & ATTACHING THE SIDE PARTS

1.

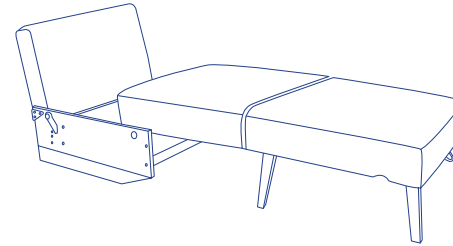

Please remove the foil and cardboard from your Bruno armchair bed and place it at its destination

2.

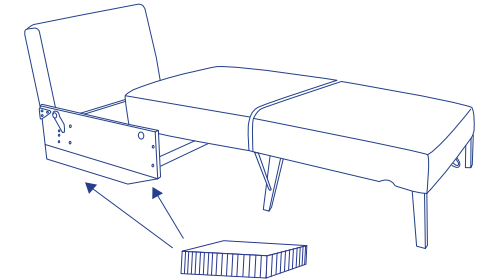

Fold out the lying surface in order to screw on the side parts.
Please position the assembly aids under the four corners of the centre part.

3.

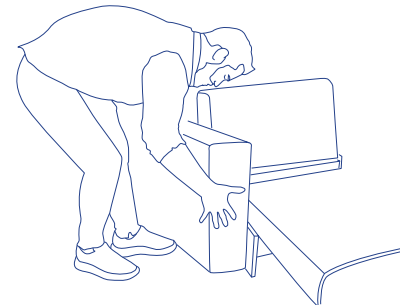

Now place the armrests on the side walls of the side panels of the armchair bed.

4.

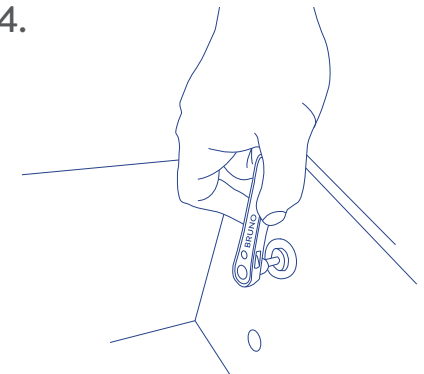

Screw on both armrests with four Allen screws and four washers using the ratchet provided. Do not tighten the screws until all screws are already slightly tightened.

FOLDING OUT THE ARMCHAIR BED

Take the cushion from the armchair and stand in front of it

1.

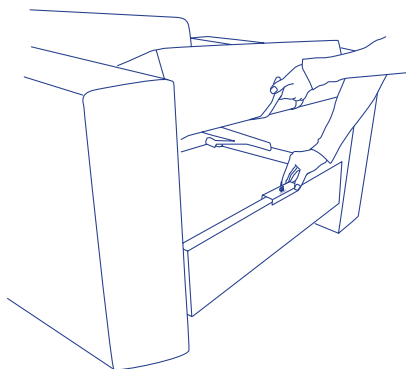

Position the fold-out aid on the inner frame of the lower box. The fold-out aid can optionally be used to make it easier to unfold the sleep function.

2.A

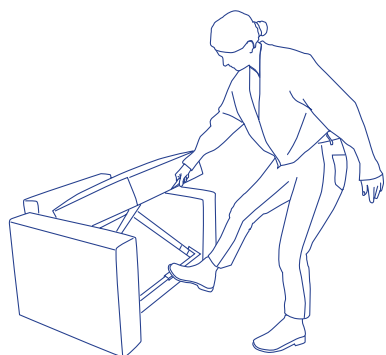

Unfolding with unfolding aid

Reach under the upper box into the handle and position your foot on the fold-out aid. Pull the handle and push the unfolding aid with your foot at the same time.

2.B

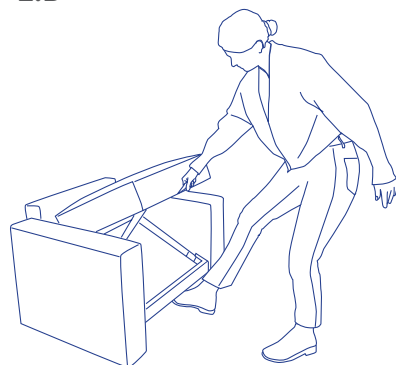

Unfolding without unfolding aid

Reach under the top box in the handle and pull the box forward.

3.

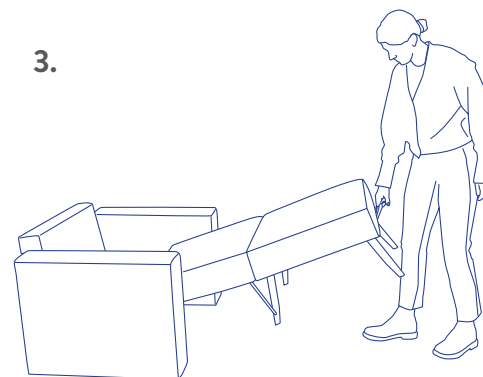

Place the cushion on the now automatically unfolded metal legs.

4.

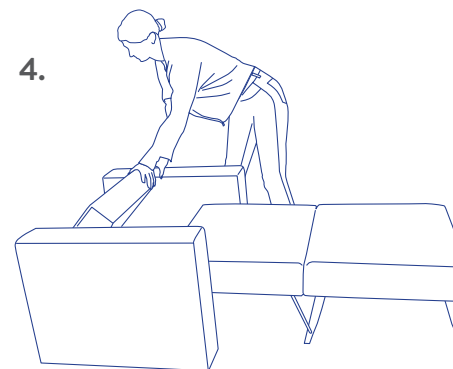

Place the cushion into the armchair and then fold the backrest forward.

FOLDING THE ARMCHAIR BED

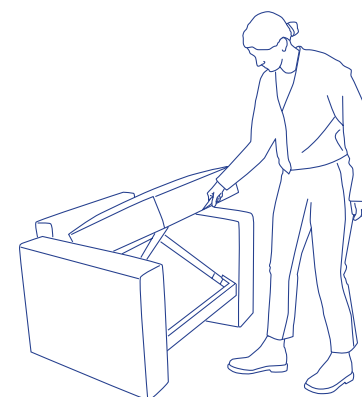

Fold the backrest into the vertical position and remove the two back cushions. Stand in front of the unfolded sofa. Lift the front box and push it backwards.

Please reach only into the handle of the box.



BRUNO

www.brunobett.de

frage@brunobett.de

030/120 59 678

Mo-Fr: 08:00–18:00 Uhr

Sa: 10:00–16:00 Uhr

www.brunobett.de/schlafsessel

www.brunobed.nl

support@brunobed.nl

030 80 80 171

Ma-vr: 09:00–17:00 uur

www.brunobed.nl/slaapstoel

www.brunomaison.fr

contact@brunomaison.fr

09 75 18 42 00

Lun-Ven : 9h00–17h00

www.brunomaison.fr/fauteuil-convertible

www.brunointerior.co.uk

support@brunointerior.co.uk

0203 608 6500

Mon-Fri : 8:00–16:00

www.brunointerior.co.uk/armchairbed